

Varenummer: 439700200

Beskrivelse: Rota-fix spændelement FL200x305

Note: Meget lang byggeform. Overfører høje momenter. For store akselstørrelser. Selvcentrerende

## Mål

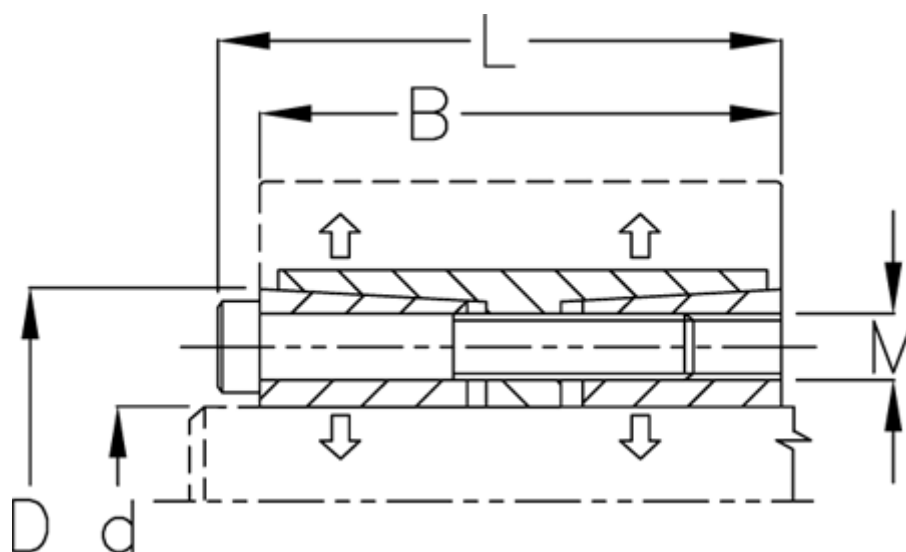

B mm	= 229
d H8 mm	= 200
D mm	= 305
F kN aksialkraft	= 2850.0
L mm	= 251
M mm	= M22
Overfladeruhed	= R? ? 3.2 $\mu$ m
P N/mm <sup>2</sup> fladetryk på aksel/nav	= 137

T Nm drejningsmoment	= 285000
Tolerance	= Aksel h8, Nav H8
Ts Nm boltetilspændingsmoment	= 930.0